

**WHAMMY**<sup>TM</sup>  
::: DigTech.



# Owner's Manual

**WHAMMY**  
**[HUNGARIAN]**

## Garancia

Mi, a DigiTech®-nél nagyon büszkék vagyunk termékeinkre, és minden általunk forgalmazott termékre a következő garanciát vállaljuk:

1. Kérjük, regisztráljon online a [www.digitech.com](http://www.digitech.com) oldalon a vásárlást követő tíz napon belül a garancia érvényesítéséhez. Ez a garancia csak az Egyesült Államokban érvényes.
2. A DigiTech garantálja, hogy ez a termék, ha újonnan vásárolta meg egy hivatalos amerikai DigiTech kereskedőtől, és kizárólag az Egyesült Államokban használja, normál használat és szervizelés mellett anyag- és gyártási hibáktól mentes. Ez a garancia csak az eredeti vásárlóra érvényes, és nem ruházható át.
3. A DigiTech felelőssége a jelen jótállás értelmében a hibás anyagok javítására vagy cseréjére korlátozódik, amennyiben a terméket VISSZATÉRÍTÉSI ENGEDÉLYREL visszaküldik a DigiTech-hez, ahol minden alkatrészre és munkára egy éves időtartamig fedezetet biztosítanak. A visszaküldési engedély számát telefonon kérheti a DigiTech-től. A vállalat nem vállal felelősséget a termék áramkörben vagy összeállításban történő használatából eredő következményes károkért.
4. A vásárlás igazolása a fogyasztó felelősségének minősül. Minden jótállási szolgáltatáshoz mellékelni kell az eredeti vásárlási bizonylat másolatát.
5. A DigiTech fenntartja a jogot, hogy változtatásokat hajtson végre a tervezésben, kiegészítse vagy javítsa a terméket anélkül, hogy kötelezettséget vállalna a korábban gyártott termékekre történő telepítésre.
6. A fogyasztó elveszíti a jelen jótállás előnyeit, ha a termék fő szerelvényét a DigiTech minősített technikuson kívül más felnyitja és meghamisítja, vagy ha a terméket a gyártó által javasolt tartományon kívüli váltakozó feszültséggel használják.
7. A fentiek minden más kifejezett vagy hallgatólagos jótállás helyébe lépnek, és a DigiTech nem vállal és nem hatalmaz fel senkit semmilyen kötelezettség vagy felelősségvállalásra a jelen termék értékesítésével kapcsolatban. A DigiTech vagy forgalmazói semmilyen esetben sem vállalnak felelősséget a különleges vagy következményes károkért, illetve a jelen garancia teljesítésében bekövetkezett, rajtuk kívül álló okokból eredő késedelemért.

**MEGJEGYZÉS:** Az ebben a kézikönyvben található információk előzetes értesítés nélkül bármikor megváltozhatnak. A kézikönyvben található egyes információk pontatlanok is lehetnek a termékben vagy az operációs rendszerben a kézikönyv jelen verziójának elkészülte óta történt nem dokumentált változtatások miatt. A használati útmutató jelen verziójában található információk minden korábbi verziót felülírnak.

Gratulálunk az új Whammy™ pedál megvásárlásához. Az 5. generációs Whammy a DigiTech legújabb hangmagasság-eltolódási technológiáját, klasszikus Whammy hangmagasság-hajlítási effektusait és valódi bypass működését kínálja gitárhoz és basszusgitárhoz egyaránt. A hozzáadott Classic/Chords kapcsoló az egyhangú és az akkord Whammy módok között vált, így sziklaszilárd hangmagasság-váltó effektusokat biztosít.

A Whammy felület ugyanazokat az örökölt Whammy dőlésszög-hajlítási beállításokat tartalmazza, amelyeket megszokhat, valamint néhány további dőlésszög-hajlítási beállítást a Whammy DT-től.

Jellemzők:

- Whammy Pitch Bending Effects
- Klasszikus Whammy interfész
- Klasszikus/akkord kapcsoló
- True Bypass működés
- MIDI bemenet a Whammy-effektusok távvezérléséhez
- Tartalmazott tápegység

Tartalmazott elemek:

- Whammy pedál
- Tápegység
- Használati utasítás
- Jótállási regisztrációs információs kártya

Ha valami hiányzik, azonnal forduljon a gyárhoz.

## Detailed Description

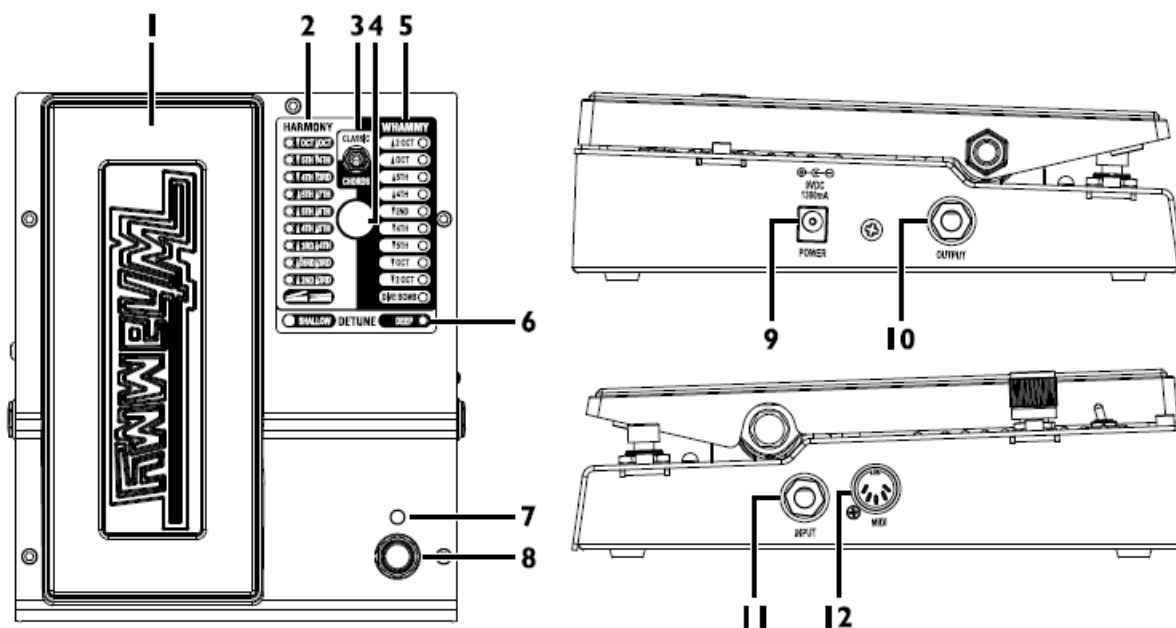

1. Expression Pedal: Ezzel a pedállal a kiválasztott Harmony, Whammy vagy Detune effektus hangmagasság-hajlítási mértékét vezérelheti. Előre billentése (lábujj lefelé) növeli a dőlésszög-hajlítás mértékét, míg a hátralökés (lábujj felfelé) csökkenti a hajlítás mértékét.
2. Harmónia LED-ek: Ezen LED-ek egyike kigyullad, ha Harmónia effektust választ. A harmónia effektusokhoz száraz jelet adnak az effektjelhez.
3. Klasszikus/Chords kapcsoló: Ez a kapcsoló a klasszikus Whammy algoritmus (Classic) és a Whammy DT (Chords) modern algoritmus között vált. A Classic beállítás ideális egyhangos lejátszáshoz, míg az Akkordok beállítás a teljes akkordok meghajlításához.
4. Kiválasztó gomb: Ezzel a gombbal választhatja ki a Whammy, Harmony vagy Detune effektusok egyikét.
5. Whammy LED-ek: Ezen LED-ek egyike világít, ha Whammy-effektust választunk. A Whammy effektusoknál nincs száraz jel hozzáadva az effektjelhez.
6. Detune LED-ek: Ezen LED-ek egyike kigyullad, ha egy Detune effektus van kiválasztva. Az Expression Pedal szabályozza a száraz jellel kevert Detune jel mennyiségét.
7. Állapotjelző LED: Ez a LED világít, jelezve, hogy az effekt be van kapcsolva. Ha az effektust kihagyja, ez a LED kialszik.
8. Effektus be/ki kapcsoló: Ezzel a kapcsolóval lehet be- és kikapcsolni a Whammy, Harmony vagy Detune effektust.
9. Tápbemenet: Csatlakoztassa a tápegységet ehhez az aljzathoz. Ne használjon a mellékelt tápegységen kívül más tápegységet.
10. Kimeneti aljzat: Csatlakoztassa ezt az aljzatot egy másik pedálbemenethez vagy egy erősítő bemenetéhez.
11. Műszer bemenet: Csatlakoztassa a hangszer ehhez az aljzathoz.
12. MIDI bemenet: Csatlakoztasson egy külső MIDI eszközt ehhez a jack csatlakozóhoz a Whammy távoli vezérléséhez.

## Kapcsolatok létrehozása

A Whammy pedál beállítása és használata rendkívül egyszerű. Kövesse ezeket a lépéseket az induláshoz.

1. Csatlakoztassa hangszerét a Whammy bemeneti csatlakozójához.
2. Csatlakoztassa a Whammy kimeneti csatlakozóját kedvenc torzító pedáljához vagy az erősítőhöz.
3. Ha külső MIDI eszközt használ a vezérléshez, csatlakoztassa a MIDI eszköz MIDI kimenetét a Whammy MIDI bemenetéhez.
4. Csatlakoztassa a mellékelt tápegységet egy váltóáramú aljzathoz, a másik végét pedig a Whammy tápbemenetéhez.
5. Kapcsolja be az erősítőt, és állítsa be a hangerőt a kívánt szintre.
6. Használja az effektus be/ki lábkapcsolót az effektus aktiválásához, nyomja le teljesen előre az Expression pedált (lefelé), majd forgassa el a választógombot a kívánt hatás kiválasztásához.

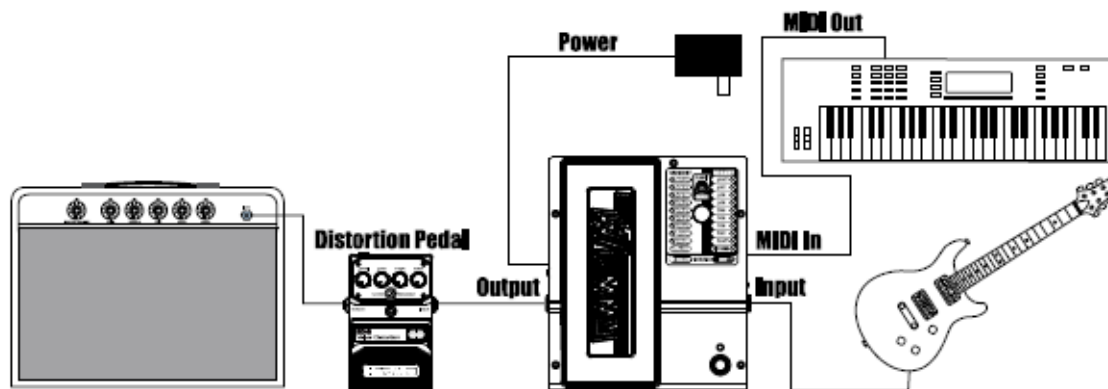

## Hatások

### Whammy Effects

Az effektusok ezen csoportja felfelé vagy lefelé hajlítja a bejövő jelet a választott effektus beállítástól függően. Ahogy az Expression pedált előre-hátra billegtetni, a jel az eredeti bemeneti hangmagasságról (toe up) elhajlik a kiválasztott effektbeállítás által meghatározott hangmagasságig (lefelé).

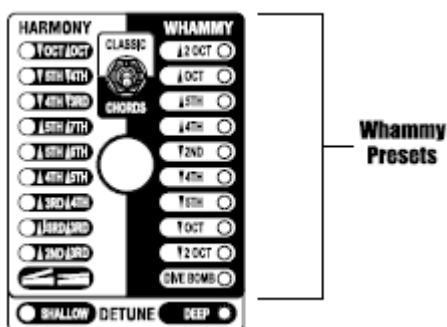

- 2 OCT UP – Két oktávval feljebb hajlítja a bemeneti hangot.
- 1 OCT UP – Egy oktávval feljebb hajlítja a bemeneti hangot.
- 5TH UP – A bemeneti hangot 7 félhanggal (5. intervallum) felfelé hajlítja.
- 4TH UP – A bemeneti hangot 5 félhanggal (4. intervallum) felfelé hajlítja.
- 2ND DN – A bemeneti hangot 2 félhanggal (2. intervallum) lefelé hajlítja.
- 4TH DN – 5 félhanggal (4. intervallum) lefelé hajlítja a bemeneti hangot.
- 5. DN – 7 félhanggal (5. intervallum) lefelé hajlítja a bemeneti hangot.
- 1 OCT DN – Egy oktávval lefelé hajlítja a bemeneti hangot.
- 2 OCT DN – Két oktávval lefelé hajlítja a bemeneti hangot.
- DIVE BOMB – Három oktávval lefelé hajlítja a bemeneti hangot.

### Harmónia effektusok

Ez az effektuscsoport harmóniát ad a bejövő jelhez. A harmónia hangja és a bemeneti jel is úgy keveredik, mintha két gitár játszana egyszerre. A pedál előre-hátra billentésekor a harmóniahang a kiválasztott effektbeállítás által meghatározott két intervallum között elhajlik, de a bemeneti jel változatlan marad. OCT DN/OCT UP – Meghajlítja a harmóniát egy oktávval a bemeneti hang alatt (toe up) és egy oktávval felette (toe down).

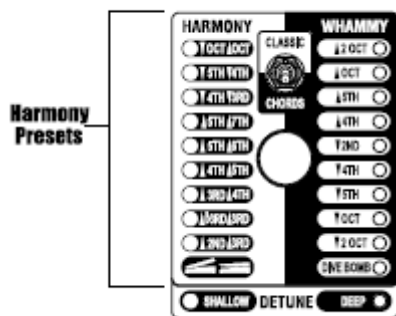

Harmony Presets

5TH DN/4TH DN – Meghajlítja a harmóniát a kvint (lábujj felfelé) és egy negyed (toe down) között a bemeneti hang alatt.

4TH DN/3RD DN – Meghajlítja a harmóniát egy negyed (lábujj felfelé) és egy kisebb terc (lábujj lefelé) között a bemeneti hang alatt.

5TH UP/7TH UP – Meghajlítja a harmóniát egy kvint (lábujj felfelé) és egy domináns hetedik (lábujj lefelé) között a bemeneti hang fölött.

5TH UP/6TH UP – Meghajlítja a harmóniát egy kvint (lábujj felfelé) és egy hatodik (lábujj lefelé) között a bemeneti hang fölött.

4TH UP/5TH UP – Meghajlítja a harmóniát egy negyed (lábujj fel) és egy kvint (lábujj le) között a bemeneti hang fölött.

3RD UP/4TH UP – Meghajlítja a harmóniát a harmadik (lábujj fel) és egy negyed (lábujj le) között a bemeneti hang fölött.

MIN 3RD UP/3RD UP – Meghajlítja a harmóniát a kis terc (lábujj fel) és egy nagy terc (lábujj le) között a bemeneti hang fölött.

2ND UP/3RD UP – Meghajlítja a harmóniát a második (lábujj felfelé) és a harmadik (lábujj lefelé) között a bemeneti hang fölött.

### Detune Effects

Ez az effektuscsoport létrehozza a bemeneti jel másolatát, eltolja a másolt jel hangmagasságát, majd összekeveri az eredeti jellel. Ahogy az Expression pedált ide-oda ringatják, ennek az elhangolt jelnek a szintje megváltozik. Ha a pedál felfelé áll, csak az eredeti száraz jelzés hallható. Ahogy a pedált előre lendítik, a detuningolt jel nagyobb része keveredik a száraz jellel.



Detune Presets

SHALLOW – A másolt jel kissé elhangzik az eredeti hangmagasságtól.

DEEP – A másolt jel lényegében elhangzik az eredeti hangmagasságtól.

### MIDI funkciók

A Whammy MIDI bemenettel rendelkezik a bejövő MIDI adatok fogadására. A MIDI üzenetek kiválaszthatnak egy Whammy effektust, és beállíthatják, hogy az effekt aktív vagy áthidalt állapotban legyen. A MIDI CC üzenetek ezután felhasználhatók a Whammy Expression pedál helyzetének szabályozására.

### MIDI csatorna

A Whammy bármely vagy az összes MIDI csatornán képes MIDI üzeneteket fogadni. A következő lépések felvázolják a MIDI-csatorna elérésének vagy megváltoztatásának folyamatát.

1. Húzza ki a tápfeszültséget a Whammy pedálból.
2. Nyomja meg és tartsa lenyomva az Effektus Be/Ki lábkapcsolót, miközben újracsatlakoztatja a tápfeszültséget. Az egyik Effect LED villogni kezd, jelezve az éppen kiválasztott MIDI csatornát.

3. Az alábbi referencia táblázat segítségével forgassa el a választógombot a kívánt MIDI csatorna kiválasztásához.
4. Nyomja meg ismét az Effect On/Off lábkapcsolót a MIDI beállítás menüből való kilépéshez.

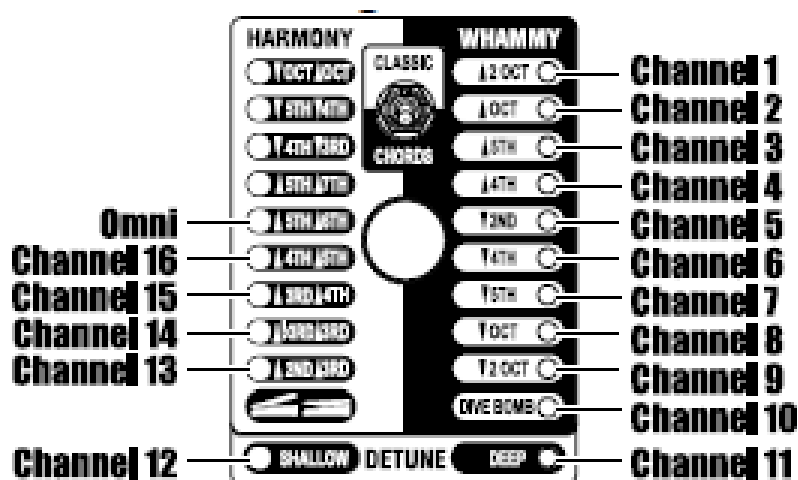

### Változások a MIDI programban

A Whammy MIDI Program Change parancsokat használ az effekt kiválasztásához. Az effektusok aktív vagy áthidalt állapotban is kiválaszthatók. A következő illusztrációk a MIDI Program Change leképezéseit mutatják be a Classic módhoz és az akkord módhoz.

### Effects MIDI Program Change Mapping (klasszikus mód)

Klasszikus módban a következő ábra bemutatja a Whammy által felismert Program Change parancsokat, valamint a megfelelő effektbeállítást és annak állapotát.

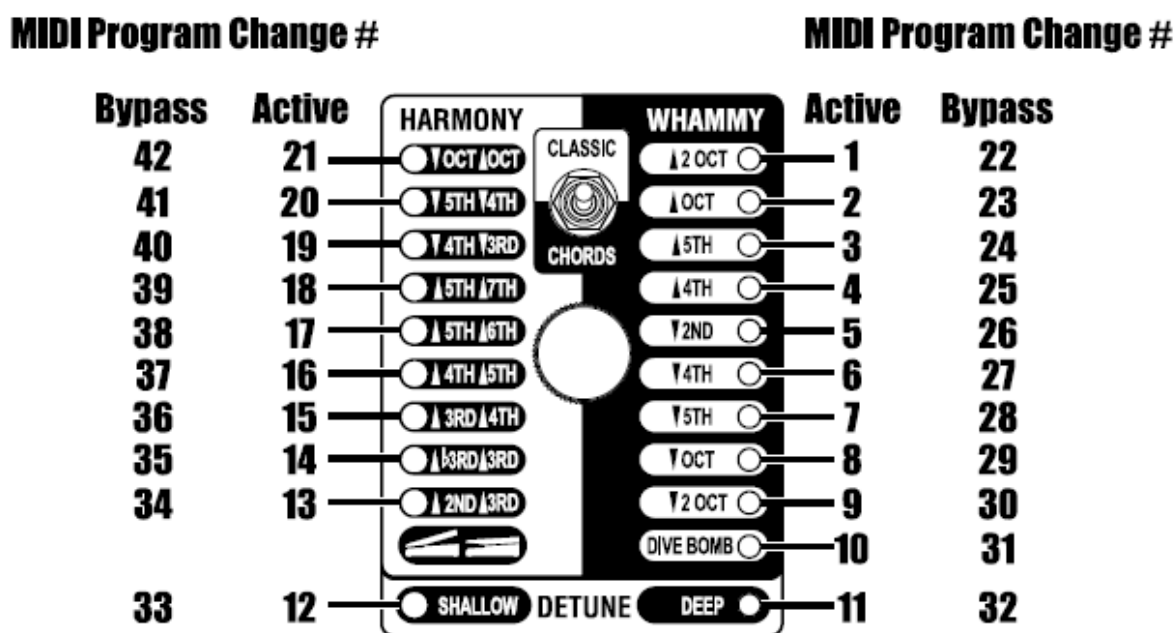

### Effects MIDI Program Change Mapping (akkord mód)

Ha Chords módra van állítva, a következő ábra bemutatja a Whammy által felismert Program Change parancsokat, valamint a megfelelő effektbeállítását és annak állapotát.

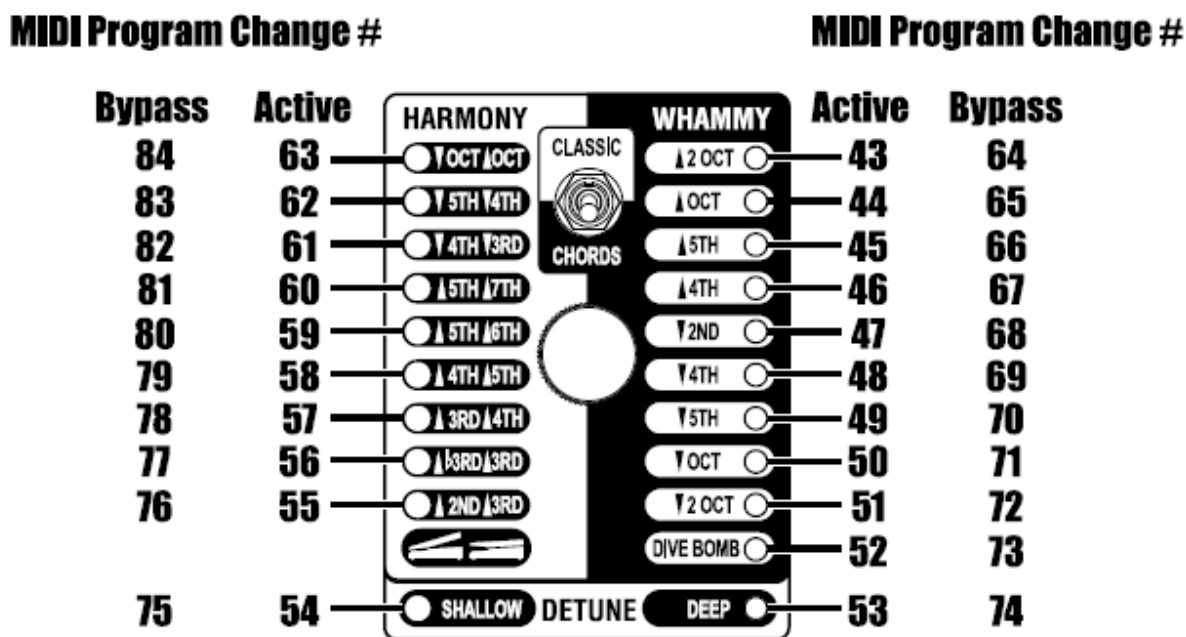

### MIDI folyamatos vezérlés

A MIDI folyamatos vezérlési parancsokkal a Whammy's Expression pedál pozíciója távolról vezérelhető. A MIDI CC11 beállítja az Expression Pedal pozícióját. A MIDI CC11 0 értéke a lábujj felfelé pozíciónak, a 127 érték pedig a lábujj lefelé pozíciónak felel meg.

### Az Expression pedál kalibrálása

Abban a valószínűtlen esetben, ha az Expression pedál nem reagál megfelelően, vagy a hang nem hajlik meg, vagy nem tér vissza a megfelelő hangmagasságra, újra kell kalibrálni. A következő lépések felvázolják az Expression pedál újralibrálásának folyamatát:

1. Húzza ki a tápfeszültséget a Whammy pedálból.
2. Nyomja meg és tartsa lenyomva a WHAMMY Effect lábkapcsolót, miközben újracsatlakoztatja a tápfeszültséget. Ez lehetővé teszi a MIDI és a kalibrálás beállítását. Várja meg, amíg az egyik WHAMMY Effect LED villogni kezd (jelezve az aktuálisan kiválasztott MIDI csatornát), majd engedje el a lábkapcsolót.
3. Ringassa az Expression pedált teljesen előre (lábujj le) és teljesen hátra (lábujj fel) legalább kétszer. A 4 HARMONY LED odavissza világít (5TH UP/7TH UP-től OCT DN/OCT UP-ig), amikor a pedált megrázzák, jelezve, hogy a pedál kalibrálódik.
4. Ha végzett, nyomja meg újra a WHAMMY Effect lábkapcsolót, hogy kilépjen a MIDI és kalibrálási beállításokból, és visszatérjen a normál működéshez.

## **Műszaki adatok**

Műszer bemeneti típusa: 1/4" kiegyensúlyozatlan TS

Max bemeneti szint: +5 dBu

Bemeneti impedancia: 1 MΩ

MIDI bemenet: 5 tűs Din

Kimeneti típus: 1/4" kiegyensúlyozatlan TS

Max kimeneti szint: +10 dBu

Kimeneti impedancia: 1 kΩ

Mintavételi frekvencia: 44,1 kHz

Frekvenciaválasz: 20 Hz - 20 kHz

Jel/zaj arány: > -105 dB (A súlyozott); ref = max szint, 22 kHz sávszélesség

THD: 0,004% @ 1 kHz; ref = 1 dBu egységnyi erősítéssel

A/D átalakítás: 24 bit

D/A konverzió: 24 bit

Áramfelvétel: 2,4 Watt (< 265 mA @ 9 VDC)

Tápellátás: 9 VDC külső adapter

Tápadapter: PS0913DC-01 (US, JA, EU)

PS0913DC-02 (AU, UK)

Méreték: 6,5" (Sz) x 7,75" (Mé) x 2,5" (Ma)

Szállítási súly: 3,6 kg.



## MEGFELELŐSÉGI ÉS BIZTONSÁGI UTASÍTÁSOK

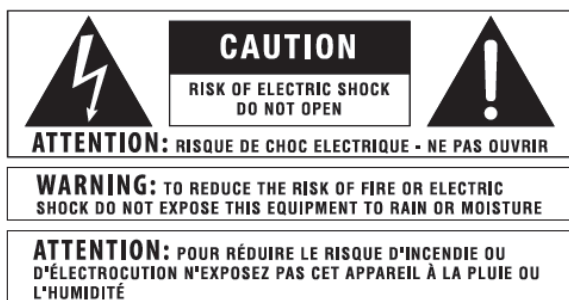

A fent látható szimbólumok nemzetközileg elfogadott szimbólumok, amelyek az elektromos termékekkel kapcsolatos lehetséges veszélyekre figyelmeztetnek. A villám egy egyenlő oldalú háromszögben lévő nyíllal azt jelenti, hogy veszélyes feszültségek vannak az egységben. Az egyenlő oldalú háromszögben lévő felkiáltójel azt jelzi, hogy a felhasználónak feltétlenül olvasnia kell a használati útmutatót.

Ezek a szimbólumok arra figyelmeztetnek, hogy a készülék belsejében nincsenek felhasználó által javítható alkatrészek. Ne nyissa ki az egységet. Ne kísérelje meg saját maga javítani a készüléket. Minden szervizelést bízjon szakképzett személyzetre. Az alváz bármilyen okból történő felnyitása érvényteleníti a gyártó garanciáját. Ne nedvesítse a készüléket. Ha folyadék ömlik a készülékre, azonnal kapcsolja ki, és vigye el szervizelésre. Húzza ki a készüléket vihar idején, hogy elkerülje a károsodást.



Az alábbiak alacsony magassági használatot jeleznek; ne használja ezt a terméket 2000 m felett.

---

### MEGFELELŐSÉGI NYILATKOZAT

Gyártó neve: DigITech

Gyártó címe: 59 Hwagok-ro 61gil, Gangseo-gu, Szöul 07590 Koreai Köztársaság

Kijelenti, hogy a termék:

Termék neve: WHAMMY

Termék opció: minden

Megfelel a következő termékspecifikációknak:

EMC: EN 55032:2015+A11:2020, EN 55035:2017+A11:2020FCC 15. rész

Kiegészítő információk:

A termék megfelel a következő követelményeknek: 2014/30/EU EMC irányelv, 2002/95/EC RoHS irányelv, 2002/96/EC WEEE irányelv, 278/2009 EK rendelet.

Kapcsolatfelvétel: CORTEK Corp. 59 Hwagok-ro 61gil Gangseo-gu, Szöul 07590, Koreai Köztársaság / support@digitech.com

---

## **FIGYELMEZTETÉS AZ ÖN VÉDELME ÉRDEKÉBEN OLVASSA EL A KÖVETKEZŐKET:**

OLVASSA EL EZEKET AZ UTASÍTÁSOKAT.

ŐRIZZE MEG EZEKET AZ UTASÍTÁSOKAT.

FIGYELEM MINDEN FIGYELMEZTETÉSRE.

KÖVESSE MINDEN UTASÍTÁST.

NE HASZNÁLJA EZT A KÉSZÜLÉKET VÍZ KÖZELÉBEN.

CSAK SZÁRAZ KEVŐVEL TISZTÍTSA.

CSAK BELTÉRI HASZNÁLATRA.

NE ELZÁRJUK A SZELLŐZŐNYÍLÁSOKAT. A GYÁRTÓ UTASÍTÁSÁNAK SZERINT TELEPÍTSE.

NE SZERELJÜK BE SEMMILYEN HŐFORRÁSOK KÖZELÉBÉBEN, PÉLDA RADIÁTOROK, HŐREGISZTRÁCIÓK, KÜZHÁK VAGY MÁS HŐT TERMELŐ BERENDEZÉSEK (BEÉRTVE az ERŐSÍTŐK) KÖZELÉBE.

CSAK A GYÁRTÓ ÁLTAL MEGHATÁROZOTT TARTOZÉKOKAT/KIEGÉSZÍTŐKET HASZNÁLJON.

HÚZZA KI EZT A KÉSZÜLÉKET VILLAMOS VIHAR ALATT, VAGY HOSSZÚ IDŐ HASZNÁLATÁNAK HASZNÁLATA ESETÉN.

Ne akadályozza meg a polarizált vagy földelt dugó biztonsági célját. A polarizált dugónak két pengéje van, amelyek közül az egyik szélesebb, mint a másik. A földelt dugónak két pengéje és egy harmadik földelő ága van. A széles penge vagy a harmadik ág az Ön biztonságát szolgálja. Ha a mellékelt csatlakozódugó nem illik a konnektorhoz, forduljon villanyszerelőhöz az elavult aljzat cseréjéhez.

Óvja a tápkábelt attól, hogy rálépjenek vagy becsúpják, különösen a csatlakozóknál, a csatlakozóaljzatoknál és azon a helyen, ahol azok kilépnek a készülékből.

Csak a gyártó által meghatározott vagy a készülékkel együtt értékesített kocsiallvánnyal, állványtartóval vagy asztallal használja. Ha kocsit használ, legyen óvatos a kocsi/készülék kombináció mozgásakor, hogy elkerülje a felborulásból eredő sérüléseket.



Minden szervizelést bizzon szakképzett szervizszemélyzetre. Szervizelésre van szükség, ha a készülék bármilyen módon megsérült, például megsérült a tápkábel vagy a csatlakozódugó, folyadék ömlött vagy tárgyak estek a készülékbe, a készülék esőnek vagy nedvességnek volt kitéve, nem működik megfelelően, vagy leejtették.

**BEKAPCSOLÓ/KI KAPCSOLÓ:** Az ebben a berendezésben használt tápkapcsoló NEM szakítja meg a hálózati csatlakozást.

**HÁLÓZATI KISZABADÍTÁS:** A csatlakozónak továbbra is működőképességűnek kell lennie. Állványra szerelhető vagy olyan telepítés esetén, ahol a csatlakozódugó nem hozzáférhető, minden pólusú főkapcsolót kell beépíteni az állvány vagy az épület elektromos rendszerébe, minden póluson legalább 3 mm érintkezőtávolsággal.

Ha 240 V-os tápfeszültségre van csatlakoztatva, megfelelő CSA/UL tanúsítvánnyal rendelkező tápkábelt kell használni ehhez a tápellátáshoz.

---

## **UK HÁLÓZATI DUGÓ FIGYELMEZTETÉS**

Az öntött hálózati csatlakozó, amelyet levágtak a kábeltől, nem biztonságos. Dobja ki a hálózati csatlakozódugót egy megfelelő hulladékgyűjtő helyen.

**SOHA SEMMILYEN KÖRÜLMÉNYEK KÖRÜLMÉNYEK között NE CSÚSZJON SÉRÜLT VAGY VÁGOTT HÁLÓZATI DUGÓT A 13 AMP-ES ALJZATBA.**

Ne használja a hálózati csatlakozót anélkül, hogy a biztosíték fedele nincs a helyén. Csere biztosítékfedelelet a helyi viszonteladótól szerezhet be. A cserebiztosítékok 13 amperesek, és ASTA-jóváhagyással kell rendelkezniük a BS1362 szerint.

---

## BIZTONSÁGI UTASÍTÁSOK

FIGYELMEZTETÉS VEVŐKNEK, HA A KÉSZÜLÉK TÁPKÁBEL VAN FELSZERELT.

FIGYELMEZTETÉS: EZT A KÉSZÜLÉKET VÉDŐFÖDELÉS CSATLAKOZÁSSAL KELL CSATLAKOZTATNI A HÁLÓZATI ALJZATHOZ.

A HÁLÓZATI VEZETÉS MAGAI A KÖVETKEZŐ KÓDNAK SZERINT SZÍNEZTEK:

ZÖLD ÉS SÁRGA – FÖLD / KÉK – SEMMILYEN / BARNA – ÉLŐ

MIVEL A KÉSZÜLÉK HÁLÓZATI VEZETE MAGÁNAK SZÍNEI NEM MEGFELELHETŐ A DUGJÁNAK TERMINÁLJÁT AZONOSÍTÓ SZÍNES JELÖLÉSEKNEK, A KÖVETKEZŐKÉPPEN KÖVETKEZD EL:

! A ZÖLD ÉS SÁRGA SZÍNŰ MAGOT AZ E BETŰVEL, VAGY A FÖLDSZIMBÓLUSSAL JELÖLT DUGJON, VAGY ZÖLD VAGY ZÖLD ÉS SÁRGA SZÍNŰ TERMÉKHEZ KELL CSATLAKOZNI.

! A KÉK SZÍNŰ MAGOT AZ N VAGY FEKETE SZÍNEŰ TERMINÁLHOZ KELL CSATLAKOZNI.

! A BARNA SZÍNŰ MAGOT AZ L VAGY PIROS SZÍNŰ TERMINÁLHOZ KELL CSATLAKOZNI.

EZ A BERENDEZÉS SZÜKSÉGES EGY MÁR VONALKÖZEL, CSATLAKOZÓDUGÓ VAGY MINDKÉT HASZNÁLATÁRA, A TELEPÍTÉS ALATT RENDELKEZÉSRE ÁLLÓ ÁRAMFORRÁSTÓL FÜGGŐEN. HA A CSATLAKOZTATÓ DUGÓT KELL CSERÉLNI, A SZERVIZELÉST SZAKSZERŰ SZEMÉLYZETRE HASZNÁLJA, AKI AZ ALÁBBI TÁBLÁZATBA KELL HASZNÁLNI. A ZÖLD/SÁRGA VEZETÉKET KÖZVETLENŰL AZ EGYSÉG VÁZIHOZ KELL CSATLAKOZTATNI.

CONDUCTOR		WIRE COLOR	
		Normal	Alt
L	LIVE	BROWN	BLACK
N	NEUTRAL	BLUE	WHITE
E	EARTH GND	GREEN/YEL	GREEN

FIGYELMEZTETÉS: HA A FÖLDELÉS LEÁLLÍTOTT, BIZONYOS HIBÁK AZ EGYSÉGBEN VAGY A RENDSZERBEN, HOGY CSATLAKOZTATVA TELJES VONALI FESZÜLTSEGET EREDMÉNYEZHET AZ ALVÁZ ÉS A FÖLDELÉS KÖZÖTT. SÚLYOS SÉRÜLÉST VAGY HALÁLT EREDMÉNYEZHET, HA AZ ALVÁZAT ÉS A FÖLD FÖLDEGYIDEJŰ MEGÉRINTÉSE.

---

## ELEKTROMÁGNESES KOMPATIBILITÁS

Ez az eszköz megfelel az FCC-szabályok 15. részének és a megfelelőségi nyilatkozaton szereplő termékspecifikációknak. A működés az alábbi két feltételhez kötött:

- ez a készülék nem okozhat káros interferenciát, és
- ennek az eszköznek el kell viselnie minden interferenciát, beleértve a nem kívánt működést okozó interferenciát is.

Kerülni kell az egység jelentős elektromágneses mezőkön belüli működését.

- csak árnyékolt összekötő kábeleket használjon.



Ha ki akarja dobni ezt a terméket, ne keverje az általános háztartási hulladékkal. A megfelelő kezelést, hasznosítást és újrahasznosítást előíró jogszabályoknak megfelelően külön gyűjtőrendszer működik a használt elektronikai termékek számára.

A magánháztartások az EU 25 tagállamában, Svájcban és Norvégiában ingyenesen leadhatják használt elektronikai termékeiket a kijelölt gyűjtőhelyen vagy egy kiskereskedőnek (ha Ön hasonló újat vásárol). A fent nem említett országok esetében kérjük, forduljon a helyi hatóságokhoz a megfelelő ártalmatlanítási mód érdekében. Ezzel biztosítja, hogy az ártalmatlanított termék átessen a szükséges kezelésen, hasznosításon és újrahasznosításon, és így megelőzze a környezetre és az emberi egészségre gyakorolt lehetséges negatív hatásokat.